

WISPEED



Niet-contractuele foto

Elektrische scooter WISPEEDSUVPILOT 480

Originele

HANDLEIDING

FR

Retrouvez toutes les dernières versions des notices MULTI LANGUES des produits WISPEED sur notre site internet www.wispeed.net **en flashant le**

EN

Find all the latest versions of the MULTI LANGUAGE instructions for WISPEED products on our website www.wispeed.net **by flashing the QR**

ES

Encuentre todas las últimas versiones de las instrucciones MULTI IDIOMA para productos WISPEED en nuestro sitio web www.wispeed.net **mostrando**

PT

Encontre todas as versões mais recentes das instruções MULTI LANGUAGE para produtos WISPEED no nosso site www.wispeed.net **piscando o código**

NL

Vind de nieuwste versies van de MEERTALIGE instructies voor WISPEED-producten op onze website www.wispeed.net **door de QR-code te**

PL

Znajdź wszystkie najnowsze wersje instrukcji MULTI LANGUAGE dla produktów WISPEED na naszej stronie internetowej www.wispeed.net **skanując kod QR!**



LEES VOOR ELK GEBRUIK

BELANGRIJK: Lees het aandachtig door en bewaar het voor toekomstig gebruik.

Dit product wordt beschouwd als een licht persoonlijk elektrisch voertuig (PLEV) van klasse 2 volgens EN17128.

WAARSCHUWING: Gebruik dit voertuig nooit buiten de door de regelgeving toegestane gebieden.

Voordat u uw scootmobiel gebruikt, dient u de gebruiksvoorzorgsmaatregelen en veiligheidsinstructies te lezen. Deze worden gedefinieerd door duidelijk herkenbare pictogrammen.

Het gebruik van uw scooter is onderworpen aan de wetgeving die in uw land van kracht is. Informeer bij de relevante autoriteiten.

Elke aanbeveling (of het ontbreken daarvan) in deze handleiding kan op geen enkele manier worden beschouwd als een omzetting van de geldende wetgeving.

1- Voorzorgsmaatregelen voor gebruik en veiligheidsinstructies

1.1 Algemeen

- Lees deze instructies zorgvuldig door
- Bewaar deze instructies
- Volg alle instructies
- Luister naar de waarschuwingen
- Probeer het apparaat niet te demonteren of aan te passen, anders valt het niet langer onder de garantie.
- Raadpleeg gekwalificeerd personeel voor eventuele reparaties

1.2 Veiligheidsinstructies en voorzorgsmaatregelen bij gebruik



- Het gebruik van de scooter is verboden voor kinderen jonger dan 14 jaar. De maximale leeftijd om de scooter te gebruiken is 75 jaar. De minimale lengte voor het gebruik van de scooter is 155cm. De maximale hoogte om de scooter te gebruiken is 210 versus Dhr.
- Vermijd gebieden met veel verkeer en/of drukke gebieden.
- Het gebruik van uw scooter is niet geschikt voor zwangere vrouwen.
- Dit apparaat kan worden gebruikt door kinderen vanaf 14 jaar onder toezicht van volwassenen, en door mensen met verminderde fysieke,

zintuiglijke of mentale vermogens of gebrek aan ervaring of kennis, op voorwaarde dat ze goed worden gecontroleerd of van iemand hebt gekregen verantwoordelijk voor hun veiligheid van voorafgaande instructies met betrekking tot het gebruik van het apparaat in alle veiligheid en dat alle risico's die daarmee gepaard gaan, worden begrepen.

- Kinderen mogen niet met het apparaat spelen. Deze scooter is geen speelgoed. Het apparaat is niet bedoeld voor acrobatisch gebruik.
- Controleer regelmatig of uw scootmobiel in goede staat verkeert, lees deze handleiding zorgvuldig door en zorg ervoor dat u alle productinformatie begrijpt voordat u deze gebruikt.
- Het reinigen en onderhouden van het apparaat door de gebruiker mag niet door kinderen worden uitgevoerd.
- Controleer vóór elk gebruik de algemene staat van uw scooter (staat van de banden, bandenspanning, remmen, accu, koplamp, achterlicht)
- Uw scooter beschikt over onderdelen die onderhevig zijn aan verhitting, zoals remschijven en wielen. Het is verboden deze elementen aan te raken minder dan één uur na gebruik van uw scooter. Verwijder vóór elk gebruik eventuele scherpe randen die eerder door gebruik zijn ontstaan.
- Het wordt sterk aanbevolen dat alle gebruikers voldoende bescherming dragen bij het gebruik van uw scootmobiel om lichamelijk letsel bij een val te voorkomen: gesloten schoenen, helm, handschoenen, kniebeschermers, elleboogbeschermers.





- Laad de batterij volledig op van uw scootmobielvóór het eerste gebruik.



- Gebruik nietuw scootmobielin drukke ruimtes tijdens uw eerste gebruik. Er is een aanpassingstijd nodig om het product onder de knie te krijgen.



- Het gebruik op de openbare weg is gereguleerd.U dient gebruik te maken van de fietspaden. Bij ontstentenis hiervan mag u uitsluitend rijden op wegen die beperkt zijn tot 50 km/u.

- Buiten de bebouwde kom mag je alleen op groenwegen en fietspaden rijden.



- Op trottoirs, voetgangerszones, in gebouwen of op elke andere plaats die speciaal voor voetgangers bestemd is, dient u zich te verplaatsen met uw scootmobiel in uw hand.

- Neem contact op met de lokale autoriteiten voor mogelijke verkeersbeperkingen..



- Respecteer de wegmarkeringen, bewegwijzering en de wegcode.Laat voetgangers passeren als u op uw scootmobiel rijdt.



- Aarzel niet om uw aanwezigheid via de zoemer (bel) aan andere gebruikers aan te kondigen.



- Als u met andere mensen rijdt, houd dan een veilige afstand van minimaal 6 meter tussen u aan om het risico op botsingen te beperken.

- Zorg onder alle omstandigheden voor uw veiligheid en die van andere gebruikers.



- Pas uw snelheid (en uw veiligheidsafstand) aan uw omgeving aan, zodat u kunt stoppen uw scootmobiel te allen tijde.



- Start of stop niet plotseling.
- Wees altijd voorzichtig voor iedereen zichtbaar zijn. Doe 's nachts of zodra het licht uitvalt uw koplamp en achterlicht aan, draag een vest (of andere retroreflecterende uitrusting)



- Houd altijd uw handen aan het stuur wanneer u uw scootmobiel gebruikt. Het gebruik van een smartphone of een ander voorwerp tijdens het rijden is verboden.



- Het gebruik van een koptelefoon of koptelefoon tijdens het rijden is verboden.
- Het is verboden om met meerdere personen op uw scooter te rijden.



- Het maximale gewicht ondersteund doordarscooter is 120 kg.
- Het minimale gewicht om de scooter te gebruiken is 50kg.
- Het niet opvolgen van deze gewichtsaanbevelingen zal de acceleratie- en remprestaties van uw scootmobiel negatief beïnvloeden en u in gevaar brengen doordat het vermogen om veilig te vertragen of te stoppen wordt verminderd.
- Elke lading die aan het stuur wordt bevestigd, heeft invloed op de stabiliteit van het voertuig.
- Het is verboden accessoires of aanvullende elementen te gebruiken die niet door de fabrikant zijn goedgekeurd.



- Houd uw lichaam in balans bij het maken van bochten om te voorkomen dat u valt als gevolg van het verschuiven van uw zwaartepunt of hoge snelheden.
- Houd tijdens het rijden altijd uw voeten op de voetsteun.
- Een botsing of val kan de dood of ernstig letsel tot gevolg hebben. Het lezen van de gebruikershandleiding is noodzakelijk om te weten hoe uw scooter werkt en om uw voertuig onder alle omstandigheden onder controle te houden.
- Spring niet over obstakels met uw scootmobiel.
- Spring niet op het dek van uw scooter.
- Vermijd het rijden op wegen die bezaaid zijn met verspreide voorwerpen, zoals takken, afval of kleine stenen;
- Rijd niet met uw scooter op wegen met obstakels of op gladde wegen waar het risico bestaat op verlies van grip, zoals sneeuw, ijs of water. Dit kan leiden tot verlies van grip en resulteren in persoonlijk letsel en materiële schade.
- De remafstanden worden aanzienlijk verlengd bij natte wegen, regenachtig weer of de aanwezigheid van water op de weg.
- Vermijd rijden op steile hellingen. Gebruik niet uw scootmobiel op te steile hellingen bedraagt de maximale hellingshoek 25%. Als u snelheid wint tijdens een afdaling die te steil is, kunnen de motor en de accu oververhit raken, waardoor u minder goed kunt remmen.





- Neem alle noodzakelijke veiligheidsmaatregelen in acht bij het leren gebruikenuw scootmobiel. Houd er rekening mee dat u gewond kunt raken als u de controle verliest, bij een botsing of als u valt uw scootmobiel.
- Als er tijdens het rijden op uw scootmobiel een verkeersongeval plaatsvindt, blijf dan kalm, beveilig de plaats van het ongeval en wacht op competent personeel dat de situatie op verantwoorde en legale wijze zal afhandelen.
- Gebruik niet uw scootmobiel in een onveilige omgeving, d.w.z. op plaatsen waar zich brandbare producten, stoom, vloeistoffen, stof of vezels bevinden die brand of explosies kunnen veroorzaken.
- De plastic zakken die bij de scooter worden geleverd, zijn geen speelgoed en mogen niet binnen het bereik van kinderen worden achtergelaten.



- Het achterspatbord mag niet als rem worden gebruikt. U loopt het risico uw scooter te beschadigen zonder dat u uw snelheid kunt verlagen.
- Klap de standaard altijd in voor gebruik.
- Stabiliseer de scooter na gebruik door de standaard op een vlakke ondergrond uit te klappen.
- Het is verplicht om tijdens het gehele gebruik van uw scooter geschikte, gesloten schoenen te dragen.
- De flexibele kabel van de externe acculader kan niet worden vervangen.

Als het snoer beschadigd is, moet de transformator worden weggegooid.

- Zorg ervoor dat u de stekker uit het stopcontact haalt voordat u de voedingskabel loskoppelt.
- **Uw scootmobiel kan niet worden ingeschakeld zolang deze is aangesloten op de netadapter en zelf op het lichtnet is aangesloten.**
- Gebruik onder invloed van alcohol en/of drugs is niet toegestaan.
- Omdat het een gemotoriseerd voertuig is, is een specifieke verzekering Burgerlijke Aansprakelijkheid verplicht voor het rijden.
- **WAARSCHUWING** Zoals elk voertuig bevat ook uw scootmobiel mechanische onderdelen die onderhevig zijn aan hoge belasting en slijtage. Verschillende materialen en componenten kunnen verschillend reageren op slijtage of vermoeidheid. Als de verwachte levensduur van een onderdeel wordt overschreden, kan het plotseling breken en letsel voor de gebruiker riskeren. Scheuren, krassen en verkleuringen op plekken met hoge spanning geven aan dat het onderdeel zijn levensduur heeft overschreden en moet worden vervangen.
- Bij het rijden in de stad moet u veel obstakels oversteken, zoals trottoirs of trappen. Het is verboden hindernissen te springen. Het is belangrijk om te anticiperen op uw traject en snelheid en deze aan te passen aan die van een voetganger wanneer u samenwoont met andere gebruikers. Het wordt



sterk aanbevolen om uit het voertuig te stappen wanneer deze obstakels gevaarlijk worden vanwege hun vorm, hun hoogte of het risico op slippen dat ze met zich meebrengen.

- Voor meer informatie over de procedure voor het opladen van de batterij, ga naar §5.1 “De batterij opladen”.
- Bewaar de gedrukte instructies voor toekomstig gebruik en lees ze zorgvuldig door voor gebruik

Logicom wijst alle aansprakelijkheid af in geval van lichamelijke letsels en/of materiële schade die te wijten is aan een gebruik van het product dat niet in overeenstemming is met de gebruiksaanwijzing.



- Als uw scooter wordt uitgeschakeld vanwege oververhitting, plaats hem dan op een koele, droge plaats en wacht tot de accu en de motor zijn afgekoeld voordat u hem weer gebruikt.
- **LET OP:** Gebruik alleen de verwijderbare voeding die bij het apparaat is geleverd om de batterij op te laden. Gebruik geen andere stroomvoorziening of elektrisch apparaat dan het apparaat dat bij het apparaat is geleverd.
- Het stopcontact waarop het apparaat is aangesloten, moet in de buurt van het apparaat worden geïnstalleerd en moet altijd gemakkelijk toegankelijk zijn. Voorkom dat iemand op de elektriciteitskabel loopt (ofstruikelen vanwege het laatste)



- De levensduur van de batterij hangt grotendeels af van hoe je hem gebruikt. Stel de batterij niet bloot aan temperaturen hieronder 0°C of boven 45°C. De werking ervan kan worden belemmerd.
- Laat de batterij niet langdurig opladen wanneer deze niet in gebruik is.
- Probeer dit product niet te demonteren om toegang te krijgen tot de batterij. De batterij kan niet worden verwijderd.
- Demonteer, open of versnipper de batterijcellen niet. Gooi de batterij niet in vuur of water. Laad de batterij niet op als de omgevingstemperatuur hoog is hoger is dan 45°C.
- Als de batterij lekt, zorg er dan voor dat de vloeistof niet in contact komt met de huid of ogen; dit gebeurt dan met veel water en raadpleeg een arts.
- Neem voor eventuele reparaties of vervanging van de batterij contact op met een gekwalificeerde technicus.
- Voer de batterij en apparatuur afzonderlijk af. Gooi de batterij niet weg met het huishoudelijk afval. Voor alle informatie over het recyclen van de accu en de scooter kunt u contact opnemen met uw gemeente, uw plaatselijke recyclingcentrum of het verkooppunt waar u dit product heeft gekocht.





2- Algemene presentatie van het product

2.1 Over de WISPEED SUVPILOT 480

De WISPEED SUVPILOT 480 is een tweewielige elektrische scooter. De eenvoudige bediening, de toegankelijke bedieningselementen, de weerstand tegen spatten en het respect voor het milieu maken het tot een geschikt vervoermiddel in een stedelijke omgeving.



2.2 Inhoud van de verpakking

- 1x Elektrische scooter WISPEED SUVPILOT 480
- 1x netlader  (model: FY1505462000 Shenzhen Fuyuandian Power Co., Ltd)
(Ingang: 100-240V AC, 2,5A, 50/60HZ; Uitgang: 54,6VDC, 2A)
- 1x Gebruikershandleiding 
- 1x inbussleutel 
- 1x Opblaasmondstuk 
- 6x Schroeven 

WAARSCHUWING! Om uw scooter zo goed mogelijk te beschermen tijdens de eventuele after-sales service, raden wij u ten eerste aan de verpakking te bewaren. Dit kan u helpen schade tijdens het transport te voorkomen waarmee geen rekening wordt gehouden in de garantie.

2.3 Beschrijving van de scooter

1. L/R-richtingaanwijzers
2. Stuur (beschrijving p.16)
3. Remkabel
4. Voorreflector
5. Opvouwbare haak
6. Opklapmechanisme voor scooters
7. Koplamp
8. Remlicht achter
9. Kruk
10. Schokdempers voor/achter
11. Achterste motor
12. Schijfremmen voor/achter
13. Voorspatbord



- 14. Oplaadconnector
- 15. Voetensteun
- 16. Opvouwbaar lus
- 17. Reflectoren aan de zijkant
- 18. Achterspatbord



- 19. Handgrepen voor remmen
 - 20. Gaspedaal
 - 21. Deurbel
 - 22. Linkse commode
- (Beschrijving p.17)



23.Indicator koplamp vooraan aan (als pictogram wordt weergegeven)

24.Snelheidsindicator in km/u

25.Indicator huidige snelheidsmodus

26.Indicator batterijniveau

27.Kilometerteller-indicator

28.Aan / uit knop 

29.Koplampschakelaar aan (als pictogram op het scherm wordt weergegeven)

30.Linker richtingaanwijzerschakelaar

31.Rechter richtingaanwijzerschakelaar

32.Keuzeschakelaar snelheidsmodus

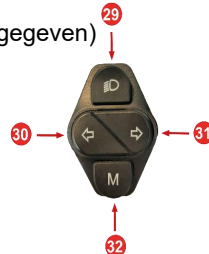

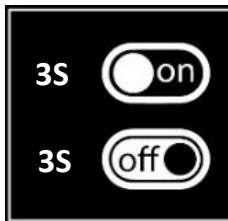

Bedrijfsmodus van de AAN/UIT-knop 





Druk 3s (ongeveer):Beginnen/ Schakel de scooter uit
7 keer kort indrukken: Wachtwoord instellen en opnieuw instellen(Aandacht,deze functie kan alleen uitgevoerd binnen 30 seconden na het starten van uw SUVPILOT 480)

Bedrijfsmodus van de linker schakelaar

Kort indrukken1 keerop knop  : Het voorlicht in-/uitschakelen

Kort indrukken1 keerop knop  : Schakel de linker richtingaanwijzer in/uit

Kort indrukken1 keerop knop  : Zet de rechter richtingaanwijzer aan/uit

Ondersteuning 3s (ongeveer)op knop  Of  : Schakel de alarmlichten in en druk vervolgens één keer op de knop← of → voor l'uitschakelen

Kort indrukken1 keerop knop  : verandering van overbrengingsverhouding

Kort indrukken4 maalop knop  : Zie l'kilometerteller

Druk één keer lang op de knop  : Schakel over naar “Voetgangerssnelheid”.

Selectie van overbrengingsverhouding:

- Versnelling 1: snelheid S - maximaal 25 km/u
- Versnelling 2: snelheid D - maximaal 20 km/u
- Versnelling 3: ECO-snelheid - maximaal 15 km/u
- Versnelling 4: voetgangerssnelheid - maximaal 6 km/u (de koplampen worden automatisch ingeschakeld)

2.4 De scooter monteren

1°)Vouw de scooter uit (uitvouw instructies p.20).

2°)Steek het stuur in de stuurpenbuis en zorg ervoor dat de kabels niet bekneld raken (deze mogen bij het insteken niet forceren en moeten gemakkelijk glijden).
Vergeet niet de kabel tussen de stuurpen en het stuur aan te sluiten. Richt het stuur zoals hieronder weergegeven.

3°)Plaats de zes schroeven (meegeleverd) waarmee het stuur aan de stuurpen is bevestigd en draai ze vast met behulp van de inbussleutel (meegeleverd).

4°)Controleer of het stuur niet beweegt ten opzichte van de stuurpen. Als het stuur nog steeds beweegt ten opzichte van de stuurpen, draai dan de zes schroeven vast en controleer opnieuw of u enige beweging tussen de twee ziet.

5°)Controleer of de bandenspanning tussen [2 en 2,6 bar] ligt om voortijdige mechanische slijtage van het product te voorkomen (pomp niet meegeleverd).

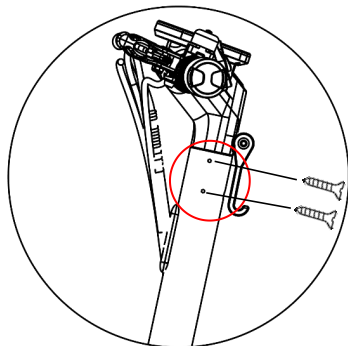

 X6

2.5 De scooter opvouwen

Om de scooter op te vouwen, schuift u vervolgens de standaard uit

- Druk op de grijze hendel (A) terwijl u het zwenkmechanisme met de klok mee draait (B). Zorg ervoor dat u het mechanisme helemaal naar beneden draait om de afdaling van de stuurpen te ontgrendelen.
- (C) Draai de stuurpen van de scooter naar het deck toe
- Laat de stuurpen voorzichtig zakken totdat de stuurpenhaak contact maakt met de deklus. Zorg er vervolgens voor dat u de haak in de deklus plaatst voordat u de scooter optilt.

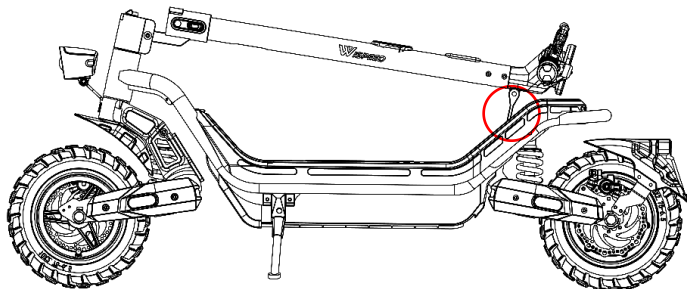
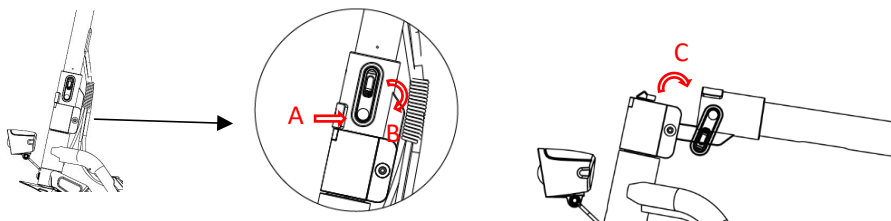

Om de scooter uit te vouwen:

- Maak de stuurpenhaak los van de deklus om de scooter uit te vouwen.
- (D) Zet de stuurpen weer in elkaar en zorg ervoor dat u het vergrendelingsscharniermechanisme in de onderste positie houdt, zodat de stuurpen goed kan worden vergrendeld in de uitgevouwen positie.
- Vergrendel vervolgens het uitklappen door het draaimechanisme tegen de klok in te klappen totdat u een hoorbare “klik” hoort (E)

Vergeet niet om de standaard altijd uit te klappen en op een vlakke ondergrond te parkeren wanneer de scooter niet in gebruik is, om het evenwicht te bewaren en schade of letsel veroorzaakt door een val te voorkomen.

Dankzij de draaibare haak aan de stuurpen kunt u de scooter in ingeklapte positie vasthouden.

LET OP: Zorg ervoor dat u de stuurpenhaak naar beneden klapt als de scooter is uitgevouwen en rijklaar is.

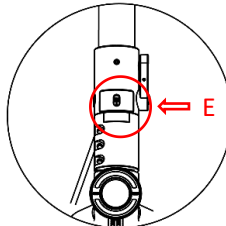
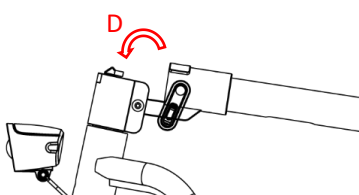

3- Gebruiksaanwijzing

Uw ervaringen met fietsen, autorijden, skiën en het gebruik van andere soortgelijke transportmiddelen kunnen u helpen een betere controle over uw scooter te krijgen en u beter met uw scooter te laten omgaan.

- Controleer vóór elke rit of de banden niet beschadigd of leeggelopen zijn en of er geen schroeven aanwezig zijndaarscootmobiel zit los. Als u iets abnormaals opmerkt, neem dan contact op met uw plaatselijke dealer.
- Breng geen wijzigingen aan de onderdelen aanuw scootmobiel, omdat dit de prestaties kan verminderen, beschadigen en mogelijk zelfs ernstig letsel kan veroorzaken bij de gebruiker of andere gebruikers.
- Bij het inschakelen lichten alle cijfers op. Dit is een normale situatie.

3.1 Gewichtsbeperking voor gebruikers

- Er zijn verschillende redenen voor gewichtsbeperkingen:
 1. Garandeer de veiligheid van de gebruiker.
 2. Voorkom schade aandaarscooter vanwege overbelasting.
- Minimaal gewicht: 50 kg.
- Maximaal gewicht: 120 kg.

3.2 Autonomie

De actieradius bij volledig opladen kan oplopen tot 60 km, maar varieert sterk afhankelijk van verschillende factoren, zoals:

- **Veld** :Droog, glad en vlak terrein vergroot de reisafstand. Hellend terrein (positief) vermindert de autonomie.
- **Gewicht gebruiker**:Het lichaamsgewicht van de gebruiker heeft invloed op de autonomie. Hoe zwaarder de gebruiker, hoe minder autonomie.
- **Bandenspanning**:Het aanbevolen drukbereik voor beide banden is [2 tot 2,6 bar]. Buiten dit bereik is het risico op lekrijden groter, wordt de mechanische slijtage van het product versneld en wordt de autonomie aanzienlijk verminderd.
- **Kamertemperatuur** :Het opslaan en gebruiken van uw scootmobiel bij de aanbevolen temperatuur kan de levensduur van de accu verlengen. Omgekeerd, gebruikdaarscooter buiten deze temperatuurparameters vermindert dit laatste.
- **Snelheid en rijgedrag**:Rijden met een constante, lage snelheid vergroot de actieradius. Omgekeerd verkleinen frequente starts, stops, versnellingen en vertragingen de actieradius.
- **Onderhoud** :Het hebben van een goed onderhouden scooter (goed opgepompte banden, correct afgestelde rem, enz.) behoudt de autonomie.

- Bereik, heuvelcapaciteit en snelheid kunnen variëren afhankelijk van het gewicht van de gebruiker, het gebruik, de temperatuur en de hoogte van de route.

3.3 Snelheidslimieten

- De maximale snelheid vandaarWISPEED SUVPILOT 480 in S-snelheid is 25 km/u.
- De maximale snelheid vandaarWISPEED SUVPILOT 480 in snelheid D is 20 km/u.
- De maximale snelheid vandaarWISPEED SUVPILOT 480 in ECO-snelheid is 15 km/u.
- De maximale snelheid vandaarDe voetgangerssnelheid van de WISPEED SUVPILOT 480 bedraagt 6 km/u.

3.4 Remmen

De WISPEED SUVPILOT480heeft twee schijfremmen, één aan de voorkant en één aan de achterkant, en een elektronische rem aan de achterkant, waardoor hij effectief kan remmen, maar goed onder controle moet zijn.

Let dus goed op de volgende punten:

- Om te vertragen hoeft u alleen maar het gaspedaal los te laten.
- Om te remmen drukt u op een remhendel. De linkerremhendel bedient de

achterste schijfrem en de elektronische rem. De rechter remhendel bedient de schijfrem voor en de elektronische rem. Plotseling remmen kan ertoe leiden dat u uit balans raakt en valt; Trap de remhendel geleidelijk in om veilig te vertragen. Druk niet hard op de remhendel, dit veroorzaakt een brute remming.

- Span uw remkabel niet strakker aan dan nodig is. Het achterwiel mag niet volledig geblokkeerd zijn om tijdens een noodstop niet te slippen.
- Raak de remschijven nooit met uw vingers aan



Het achterspatbord is geen remen het is verboden om op te drukken van de wielen. U loopt het risico uw scooter te beschadigen zonder dat u uw snelheid kunt verlagen.

3.5 Lichte indicatoren

- **Knipperlichten:** U moet de gewenste richtingaanwijzer activeren door op de overeenkomstige knop op de richtingaanwijzerbediening links van het stuur te drukken, en vervolgens nogmaals op dezelfde knop drukken om deze te verwijderen. De indicatoren worden niet automatisch uitgeschakeld. Druk nogmaals op dezelfde knop om ze uit te schakelen.
- **Achterlicht:** Het achterlicht (of “remlicht”) knippert zolang de remhendel is geactiveerd. Het knippert ook als u zich in de voetgangersmodus bevindt.

4- Hoe u uw scootmobiel gebruikt

Stap 1: Controleer of de siliconen hoes de oplaadconnector bedekt, evenals de algehele integriteit van uw product.

2e stap: Vouw de scooter uit en houd de aan/uit-knop 3 seconden ingedrukt zonder het gaspedaal of de rem aan te raken.

Fase3: Controleer of de standaard correct is ingeklapt

Stap 4: Zodra de scooter is ingeschakeld, plaatst u één voet op het platform en rijdt u vooruit door met de andere voet op de grond te duwen zonder het gaspedaal te gebruiken.

Stap 5: U moet een snelheid bereiken tussen 3 en 5 km/u om het gaspedaal te kunnen gebruiken en over te kunnen schakelen naar de elektrische modus. Je kunt de overbrengingsverhouding wijzigen door 1 keer op de knop te drukken 

Om te versnellen gebruikt u de “trigger” naast uw rechterhand.

Stap 6: Om te remmen gebruikt u de remhendels aan weerszijden van het stuur.

Stap 7: Om uw scootmobiel uit te zetten, drukt u gedurende 3 seconden op de aan/uit-knop.

BELANGRIJK:

- **Om elk gevaar te vermijden, moeten plotselinge bochten altijd worden vermeden wanneer met hoge snelheid wordt gereden.**

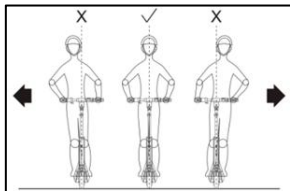

Ideale positie om in alle veiligheid te rijden.

5- Batterijgebruik en opladen

In dit gedeelte worden de oplaadmethode, het batterijonderhoud, de veiligheidspunten en de batterijspecificaties behandeld. Om uw veiligheid en die van anderen te garanderen, verhoogt u de levensduur en prestaties van de batterij, de batterij hanteren en gebruiken als volgt.

WAARSCHUWING!:

Gebruik niet uw scooter wanneer de batterij bijna leeg is of het systeem om een veilige uitschakeling vraagt. De levensduur van de batterij wordt korter als u deze blijft gebruiken. **WISPEED SUVPILOT 480** terwijl het batterijniveau laag is.

5.1 Batterij opladen

Wanneer het batterijniveau op het bedieningsscherm rood verschijnt en knippert, betekent dit dat de spanning laag is daarscooter niet voldoende voorzien van stroom om normaal te kunnen rijden. Stop ermee, omdat dit instabiliteit kan veroorzaken en de levensduur van de batterij kan verkorten. Het wordt ten zeerste aanbevolen om uw scooter op te laden als het batterijniveau 15% of lager is.

Om uw batterij op te laden, volgt u de volgende stappen:

- Controleer of de oplaadconnector op de lade droog is.
- Sluit via deze connector de meegeleverde netlader aan op de scooter
- Sluit de netlader aan op een stopcontact.
- Als het opladerlampje brandt rood op het oplaadstation, dit betekent dat de batterij correct wordt opgeladen. Als het lampje groen is, controleer dan of de kabel correct op de scooter is aangesloten.
- Het volledig opladen van de WISPEED SUVPILOT 480 duurt ongeveer 9 uur.
- Wanneer het lampje van de oplader van rood naar groen verandert, is het opladen voltooid.
- Haal vervolgens de stekker uit het stopcontact aan de scooterzijde.

BELANGRIJK:

- Te lang opladen kan de levensduur van de batterij verkorten..
Laat uw scootmobiel niet 's nachts aangesloten op de oplader.

- Zorg ervoor dat u de accu van uw scootmobiel elke keer dat u hem oplaadt volledig oplaadt om de levensduur ervan te maximaliseren.
- Houd de oplaadomgeving schoon en droog.
- Laad de accu niet op als de laadaansluiting nat of vochtig is.

WAARSCHUWING!:





De scooter kan niet worden ingeschakeld als deze op het lichtnet is aangesloten.

5.2 Batterijkarakteristieken

Batterijmodel	FS026
Type batterij	Lithium-ion
Laad tijd	Rond 9.00 uur
Nominale spanning	48V
Vaardigheid	18 O

6- Foutcodes

Als er een storing optreedt tijdens het gebruik van uw WISPEEDSUVPILOT 480, je ziet dan een van de volgende foutcodes op het scherm verschijnen:

GECO DEER D	Scherm pictogr am	BETEKENIS	UITERLIJK BIJ INSCHAKELIN G	UITERLIJK IN BEDRIJF
E6	/	Oververhitting van de motor	After-sales service voor retournering	Uitschakelen – Wachten op afkoeling
E8		Anomalie over- of onderspanning	After-sales service voor retournering	Stop – Retourservice na verkoop
E10		Communicatie anomalie	After-sales service voor retournering	Stop – Retourservice na verkoop
E11	ECU	Controllerfout	After-sales service voor retournering	Stop – Retourservice na verkoop
E14		Fout in gaspedaal	After-sales service voor retournering	Stop – Retourservice na verkoop
E15		Storing in de rem	After-sales service voor retournering	Stop – Retourservice na verkoop
E16		Afwijking van de Hall-sensor	After-sales service voor retournering	Stop – Retourservice na verkoop

Als het probleem aanhoudt, ga dan naar de sectie Stedelijk glijden en de sectie Assistentie op onze website: www.wispeed.net

7- Onderhoud en opslag

Uw scootmobiel heeft regelmatig onderhoud nodig. De volgende stappen beschrijven de belangrijke stappen en vereisten die verband houden met het onderhoud ervan

7.1Schoonmaak

- Controleer of de stroomvoorziening en de oplaadkabel van uw scooter zijn losgekoppeld.
- Maak uw scooter schoon met een zachte, droge doek.

WAARSCHUWING!

Uw WISPEED SUVPILOT 480 is IPX5-gecertificeerd. Dit betekent dat het spatwaterdicht is. Het mag echter niet worden ondergedompeld of blootgesteld aan een waterstraal. Dus nooit schoonmakendaarWISPEED SUVPILOT 480 met hogedrukwaterstralen en dompel hem nooit onder in enige vloeistof. Voorkom dat water of andere vloeistoffen de WISPEED SUVPILOT 480 binnendringen, aangezien dit onherstelbare schade aan elektronische componenten kan veroorzaken. Uw product is dan uitgesloten van de garantie.

7.2 Opslag

- Laad uw scootmobiel volledig op voordat u hem opbergt, om overmatige ontlading van de accu als gevolg van langdurig niet-gebruik te voorkomen.
- Als de scooter meerdere maanden wordt opgeslagen, vergeet dan niet om hem elke drie maanden minimaal één keer (9 uur) op te laden. Anders zal de garantie bij dergelijke nalatigheid niet van kracht zijn.
- Laad de batterij niet op als de temperatuur lager is dan 0°C. Plaatsuw scootmobiel in een warmere omgeving (meer dan 10°C) voordat u deze oplaadt. Laad uw batterij niet op als de omgevingstemperatuur hoger is dan 40°C.
- U moet uw scooter beschermen om verslechtering van de prestaties door stof te voorkomen. Bewaar uw scooter binnenshuis, op een droge plaats, bij een geschikte temperatuur (tussen 15°C en 30°C).

7.3 Staat van banden

- Controleer zorgvuldig de voor- en achterwielen en naven (voor/achter) voordat u de scooter gebruikt. Banden mogen niet beschadigd, leeggelopen of lek zijn.
- Gebruik bij te weinig opgepompte banden een fietspomp (niet meegeleverd) waarop u het meegeleverde opblaasmondstuk aanpast.
- Controleer de staat van uw banden elke 2/3 weken gebruik.
- Als u onderstaande slijtagesporen op uw banden ziet, vervang dan uw banden.



- Bij overmatige slijtage kunt u via onze site nieuwe banden bestellen <https://www.wispeed.net/assistentie> of neem contact op met de klantenservice om de banden te vervangen.

7.4 Onderhoud

- **7.4.1 Onderhoud van het remsysteem:**

Uw schijfremmen zijn in de fabriek afgesteld. Als u deze instelling wilt wijzigen, raadpleeg dan de tutorials op de website wispeed.net.

- **7.4.2 Onderhoud van schroeven:**

Controleer zorgvuldig de schroeven van elk onderdeel voordat u de scooter gebruikt. De schroeven mogen niet los zitten of te beschadigd zijn.

Merkte op: Controleer vóór elk gebruik of de scooter normaal functioneert. In geval van een defect mag u het apparaat niet gebruiken en contact opnemen met de klantenservice om het te laten repareren. Wijzig nooit de structuur van de scooter. Elke wijziging kan resulteren in een risico op letsel en de fabrikant is niet aansprakelijk voor enige schade die voortvloeit uit dergelijke wijzigingen.

WAARSCHUWING!

- Om uw veiligheid en die van anderen te garanderen, mag u het apparaat nooit demonteren uw scootmobiel, leid het apparaat niet af van het eerste gebruik, anders vervalt uw garantie.

7.5 Bijstand

Onze website <https://www.wispeed.net/> kan u via de rubriek assistentie diverse vormen van ondersteuning bieden.

- Een lijst met fototutorials waarin het onderhoudsproces of het vervangen van een band gedetailleerder wordt beschreven.
- Technische ondersteuning via het speciale e-mailadres glis_urbaine@logicom-europe.com
- Een veelgestelde vraag speciaal voor uw product
- De mogelijkheid om verschillende elementen te bestellen (een tweede oplader, een opblaasmondstuk, een band) (*)

() De lijst met artikelen die te koop zijn, kan worden gewijzigd. Logicom behoudt zich het recht voor om op elk moment zonder voorafgaande kennisgeving of rechtvaardiging deze lijst of een deel ervan te wijzigen, of zelfs de verkoop van deze elementen op te schorten, zonder dat dit als nadelig voor de gebruiker kan worden beschouwd.*

8- Vergrendelen

Hoe de blokkeercode werkt:

Uw scooter heeft een elektronisch slot, standaard uitgeschakeld.

WAARSCHUWING:



- Om het elektronische slot te activeren, moet de gehele onderstaande procedure binnen 30 seconden worden voltooidontsteking volgen. HEEFTStandaard zal het nodig zijn om de scooter opnieuw op te starten om opnieuw te kunnen starten.
- Om het slot te activeren moet u:

Zet uw scooter aan door op de startknop te drukken  gedurende ongeveer 3 seconden hoort u een piepton en is het display ingeschakeld.

2- Uw scooter staat aan. Om de slotcode te activeren, drukt u snel 7 keer op de startknop .

3- de standaardcode is 00. Om de cijfers in te voeren Gebruik de rem om naar het linkercijfer te scrollen en de gashendel om naar het rechtercijfer te scrollen. Valideer vervolgens door tweemaal achter elkaar op de aan/uit-knop te drukken . Om uw persoonlijke wachtwoord te definiëren, wijzigt u de code van uw scooter.



Zo wijzigt u de scootercode:

Om uw code te wijzigen, ontgrendelt u uw scooter. Druk vervolgens 7 keer op de startknop . Typ vervolgens uw actieve code (bij de eerste wijziging is de actieve code 00). Om uw cijfers in te voeren, gebruikt u de rem om naar het linkercijfer te scrollen en de gashendel om naar het rechtercijfer te scrollen. Bevestig vervolgens (druk twee keer achter elkaar op de knop  valideren).

U wordt gevraagd om een tweede invoer om een nieuwe code te definiëren. Eenmaal gekozen, valideert u (druk twee keer achter elkaar op de knop  valideren).

Vul hieronder de ontgrendelingscode van uw scooter in:

--	--

Nu het codeslot is geactiveerd, zal uw scooter elke keer dat u hem start, om uw code vragen (twee cijfers). Om de scooter te ontgrendelen, schakelt u hem in door op te drukken  3 seconden, voer vervolgens uw code in en druk vervolgens tweemaal op .

Schakel het wachtwoordslot uit.

Om de code te deactiveren, ontgrendelt u uw scooter. Druk vervolgens 7 keer op de startknop  . Typ vervolgens uw code één keer. U wordt gevraagd om een tweede invoer, in plaats van een nieuwe code in te voeren (u heeft de keuze om de code te wijzigen door een nieuwe code in te voeren of om het wachtwoord te deactiveren) knijp in de remhendel totdat u een “piep” hoort om de code te deactiveren .

AANDACHT !Als u uw code deactiveert, is de standaardcode uw oude code.

De scooter schakelt zichzelf uit en vergrendelt (als de code is geactiveerd) na 5minuten inactiviteit.

9 – Kilometer teller

Door de scooter aan te zetten, geeft de scooter het aantal gereden kilometers weer tijdens deze gebruikssessie.

Door 4 keer op de M-knop te drukken, kunt u het totaal aantal afgelegde kilometers bekijken.

Wacht ongeveer 3 seconden en het display keert terug naar uw sessiescherm.

10- Technische informatie

Naam	Instellingen
Netto gewicht	30,35 kg
Minimale belasting	50 kg
Maximale lading	120 kg
Maximum snelheid	25 km/u
Maximale autonomie	Tot 60 km (afhankelijk van terrein, rijgedrag en belading)
Maximale klimhoek	25%
Stroomvoorziening	Lithium ion batterij
Nominale kracht	500 W (0,50 kW)
Maximale kracht	900 W (0,90 kW)
Beoordeelde capaciteit	864 Wh
Afmetingen (L*B*H)	1280*620*1280mm
Accu	48V/18Ah
Bedrijfstemperatuur	Min=0°C, Max=45°C
Maximale bandenspanning	2.6 Staven
Minimale bandenspanning	2,0 bar
Gewogen geluidsrukniveau	<70dB(A)

De totale waarde van de trillingen waaraan het hand-armsysteem wordt blootgesteld, bedraagt niet meer dan 2,5 m/s²

11- EU-conformiteitsverklaring

Wij, LOGICOM SA – 55 rue de Lisbonne – 75008 PARIJS,
verklaren dat het product

Merk: WISPEED

Handelsnaam : **SUVPILOT 480**

Type: elektrische scooter (PLEV-klasse 2)



Waar deze vereenvoudigde verklaring naar verwijst, voldoet deze aan de essentiële eisen en andere relevante bepalingen van de Machineverordening (2006/42/EG) en de EMC-richtlijn (2014/30/EU).

RM	ISO12100:2010; EN 17128:2020
EMC	EN 17128:2020

Evenals de essentiële eisen van de RoHS-richtlijn (2011/65/EU), de ErP-richtlijn (2009/125/EG) en de REACH-verordening (1907/2006).

RoHS	IEC 62321-3-1:2013 – IEC 62321-4:2013+A1:2017 – IEC 62321-5:2013 – IEC 62321-6:2015 – IEC 62321-7-2:2017
BEREIK	Verordening nr. 1907/2006

De volledige tekst van de EU-conformiteitsverklaring is beschikbaar op het volgende internetadres:

<https://www.logicom-europe.com/ce-doc>

A handwritten signature in black ink, appearing to read 'Julien Bruyere', written over a white background.

12- Informatie over de oplader

Naam en adres van de fabrikant/versusmier	JIANGXI FU DIAN YOU PIN TECHNOLOGY CO., LTD (Innovatie- en ondernemerschapspark, economische ontwikkelingszone, Guixi City, provincie Jiangxi, CHINA)
Modelreferentie	Boekjaar 1505462000
Ingangsspanning	100-240V
Voer de wisselstroomfrequentie (AC) in	50-60 Hz
Uitgangsspanning	54,6V
Uitgangsstroom	2A
Uitgangsvermogen	109,2 W
Gemiddelde opbrengst in actieve modus	>90%
Stroomverbruik zonder belasting	<0,21 W

V01TB

13- Recycling



Het symbool dat hier en op het apparaat wordt weergegeven, betekent dat het apparaat is geclassificeerd als elektrische of elektronische apparatuur en aan het einde van zijn levensduur niet samen met ander huishoudelijk of commercieel afval mag worden weggegooid.

De WEEE-richtlijn 2012/19/EU (richtlijn betreffende afgedankte elektrische en elektronische apparatuur) is ingevoerd om apparaten te recycleren met behulp van de meest efficiënte terugwinning- en recyclingtechnieken om de impact op het milieu te minimaliseren, gevaarlijke stoffen te behandelen en een toename van het aantal stortplaatsen te voorkomen.

Verwijderingsinstructies voor particuliere gebruikers:

Wanneer u het apparaat niet langer gebruikt, dient u het af te voeren volgens de plaatselijke recyclingprocessen. Neem voor meer informatie contact op met uw plaatselijke autoriteiten of de verkoper van het apparaat.

Verwijderingsinstructies voor professionele gebruikers:

Zakelijke gebruikers moeten contact opnemen met hun leveranciers, de voorwaarden van het aankoopcontract controleren en ervoor zorgen dat dit apparaat niet wordt gemengd met ander commercieel afval wanneer het wordt weggegooid.

14- Omvang van de garantie

In geval van problemen:

Een contactformulier en een volledige FAQ zijn beschikbaar in het ondersteuningsgedeelte van onze website:<https://www.wispeed.net/fr/>

Als dit platform uw probleem niet heeft opgelost, neem dan contact op met uw reseller (met uw product en de oplader).

Om veiligheidsredenen is alleen ons technisch station bevoegd om aan onze producten te werken. Met dit in gedachten leveren wij alleen bepaalde reserveonderdelen.

De leveranciersgarantie van LOGICOM is geldig bij normaal gebruik van het product, zoals gedefinieerd in de gebruikershandleiding, voor een periode van 2 jaar op het product en 1 jaar op de batterij.

Uitgesloten van deze garantie is schade als gevolg van een oorzaak die niets met het apparaat te maken heeft.

In het bijzonder geldt de garantie niet als het apparaat hierdoor beschadigd is een schok of een val, een verkeerde handeling, een aansluiting die niet in overeenstemming is met de instructies vermeld in de instructies, de gevolgen van bliksem, overspanning van het net, onvoldoende bescherming tegen hitte, vochtigheid of vorst.

De garantie geldt alleen voor Europees Frankrijk.

- Het installeren van massieve banden op uw scooter zal resulteren in een totale en definitieve uitsluiting van de garantie.
- De garantie dekt niet de gebruikershandleiding.
- De garantie dekt geen normale slijtage van het product (remmen, accu, banden, slijtage van het dek, slijtage van het spatbord, slijtage van de plastic beschermhoezen, enz.)
- De garantie dekt geen schade aan het product als gevolg van verkeerd gebruik, inclusief in het bijzonder schade veroorzaakt door botsingen met voorwerpen of een val.
- De garantie dekt geen gebruik van het product dat niet voldoet aan de voorzorgsmaatregelen voor gebruik zoals vastgelegd in de gebruikershandleiding.
- De garantie dekt geen defecten die aan het product zijn veroorzaakt door een accessoire dat niet door WISPEED is geleverd.
- De garantie dekt geen schade veroorzaakt aan de batterij.
- De garantie dekt niet het product of de accessoires ervan als deze op enigerlei wijze zijn gedemonteerd of gewijzigd.
- De garantie dekt geen producten die niet identificeerbaar zijn aan de hand van het serienummer. Indien elementen zijn verwijderd, gewist, gewijzigd of onleesbaar gemaakt, geldt de garantie niet.

- De garantie dekt geen schade aan het product als gevolg van blootstelling aan vocht, extreme hitte of koude omstandigheden, corrosie, oxidatie of welke vloeistof dan ook.
- De garantie dekt geen vervorming, schade of breuk van het hoofdframe als gevolg van een plotselinge val, overmatige overbelasting of herhaalde schokken.
- De garantie dekt geen vergeten of fouten bij het hanteren van de ontgrendelingscode..

In ieder geval zal de wettelijke garantie voor verborgen gebreken van toepassing zijn in overeenstemming met de artikelen 1641 en volgende van het Burgerlijk Wetboek en L.211-1 en volgende van het Consumentenwetboek..

Gemaakt in de Volksrepubliek China © 2024

Logicom SA.

W ***ISPEED***